

Mastprinzipzeichnung

Gestänge: D-2-D-2013.4

Masttyp: T1

Anhang B
Blatt 1/23

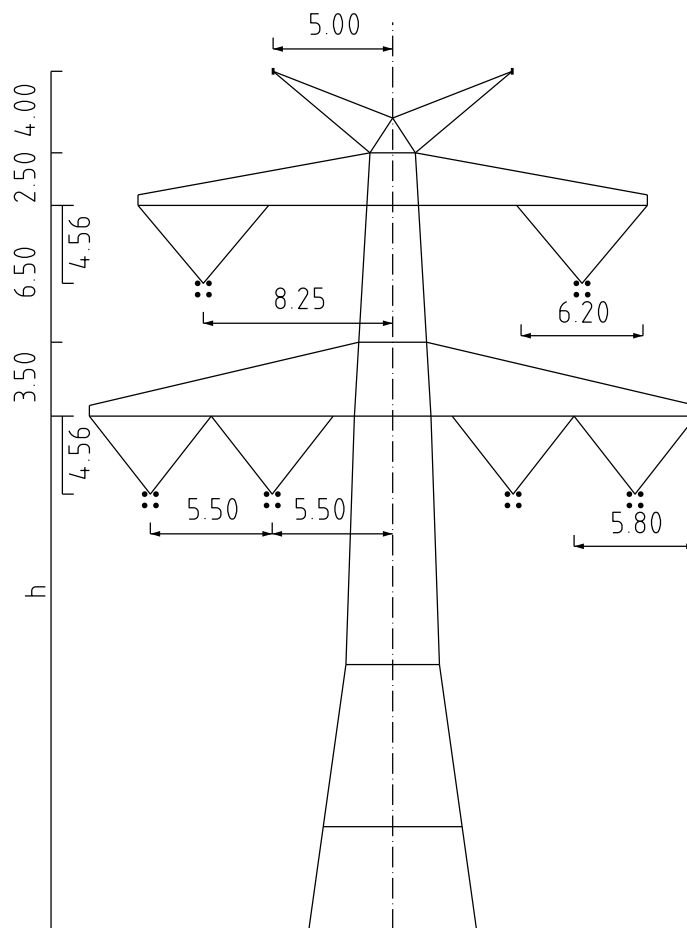

Planfeststellungsunterlage

Aufgestellt
Bayreuth,
TenneT TSO GmbH

30.09.2014

i.V. *[Signature]*

i.A. Dr. *[Signature]*



imp GmbH
im Neyl 18
59823 Arnsberg-Oeventrop

Maßstab

ohne

Einheit

Meter

				Datum	Name
				Bearb. 30.09.2014	Pirl
				Gepr. 30.09.2014	Hothmann
				Norm	
				Fachbereich TL	
Zust.	Änderung	Datum	Name	Urspr.:	

Mastprinzipzeichnung

Gestänge: D-2-D-2013.4

Masttyp: T2

Anhang B
Blatt 2/23

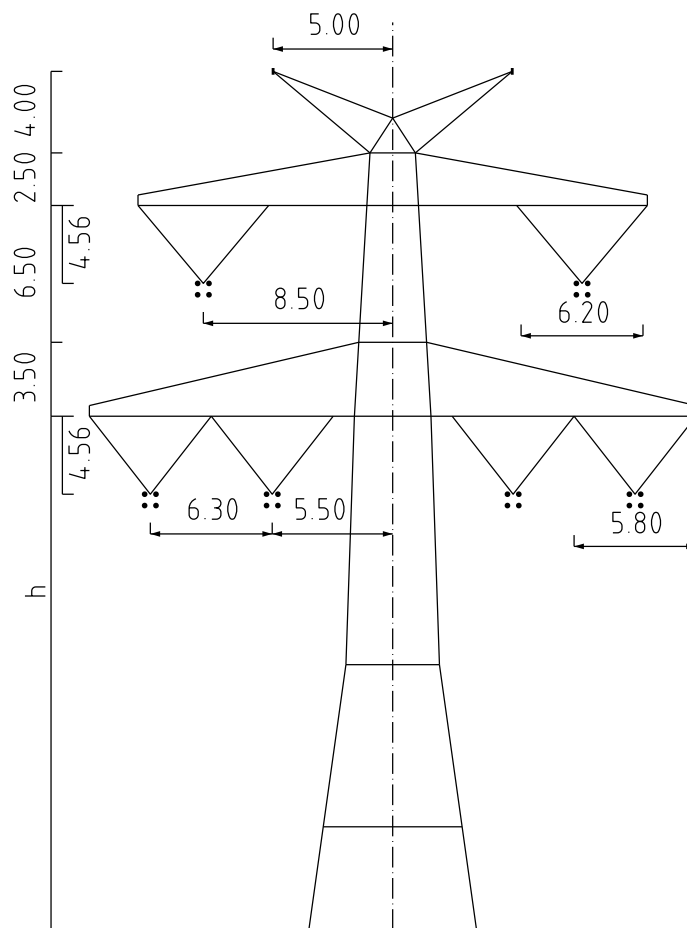

Planfeststellungsunterlage

Aufgestellt
Bayreuth,
TenneT TSO GmbH

30.09.2014

i.V. *[Signature]*

i.A. Dr. *[Signature]*



imp GmbH
im Neyl 18
59823 Arnsberg-Oeventrop

Maßstab

ohne

Einheit

Meter

				Datum	Name
				Bearb. 30.09.2014	Pirl
				Gepr. 30.09.2014	Hothmann
				Norm	
				Fachbereich TL	
Zust.	Änderung	Datum	Name	Urspr.:	

Mastprinzipzeichnung

Gestänge: D-2-D-2013.4

Masttyp: WA160°

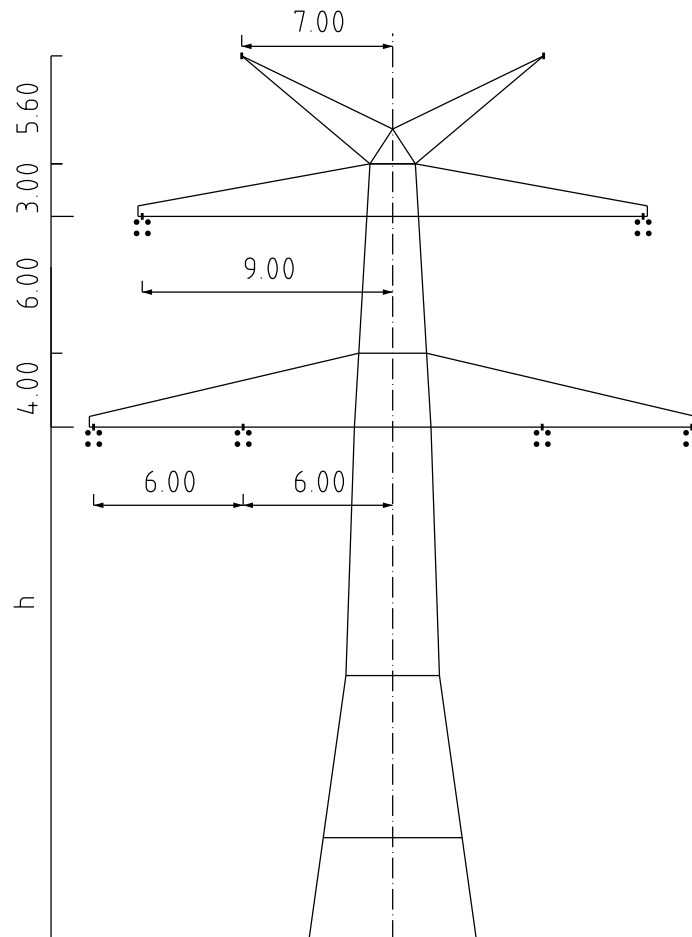

Planfeststellungsunterlage

Aufgestellt
Bayreuth,
TenneT TSO GmbH

30.09.2014

i.V. *[Signature]*

i.A. Dr. *[Signature]*



imp GmbH
im Neyl 18
59823 Arnsberg-Oeventrop

Maßstab

ohne

Einheit

Meter

				Datum	Name
				Bearb. 30.09.2014	Pirl
				Gepr. 30.09.2014	Hothmann
				Norm	
				Fachbereich TL	
Zust.	Änderung	Datum	Name	Urspr.:	

Mastprinzipzeichnung

Gestänge: D-2-D-2013.4

Masttyp: WA140°

Anhang B
Blatt 4/23

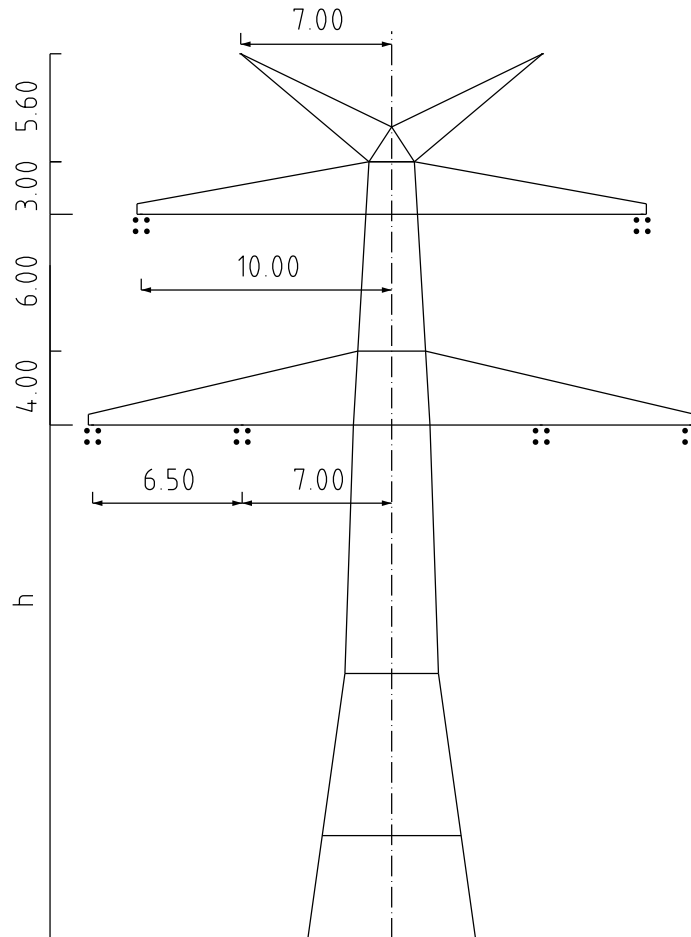

Planfeststellungsunterlage

Aufgestellt
Bayreuth,
TenneT TSO GmbH

30.09.2014

i.V. *[Signature]*

i.A. Dr. *[Signature]*



imp GmbH
im Neyl 18
59823 Arnsberg-Oeventrop

Maßstab

ohne

Einheit

Meter

				Datum	Name
				Bearb. 30.09.2014	Pirl
				Gepr. 30.09.2014	Hothmann
				Norm	
				Fachbereich TL	
Zust.	Änderung	Datum	Name	Urspr.:	

Mastprinzipzeichnung

Gestänge: D-2-D-2013.4

Masttyp: WA120°

Anhang B
Blatt 5/23

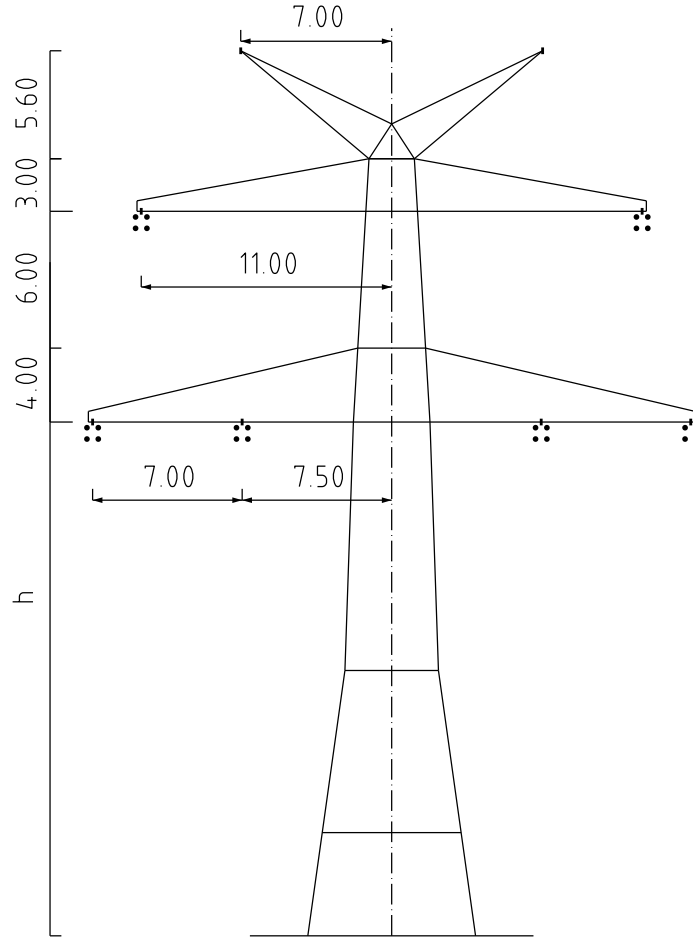

Planfeststellungsunterlage

Aufgestellt
Bayreuth,
TenneT TSO GmbH

30.09.2014

i.V.

i.A. Dr.



imp GmbH
im Neyl 18
59823 Arnsberg-Oeventrop

Maßstab
ohne

Einheit
Meter

				Datum	Name
				Bearb. 30.09.2014	Pirl
				Gepr. 30.09.2014	Hothmann
				Norm	
Fachbereich TL					
Zust.					
Änderung					
Datum					
Name					
Urspr.:					



Mastprinzipzeichnung

Gestänge: D-2-D-2013.4

Masttyp: WA100°
WE/WAdiff100°

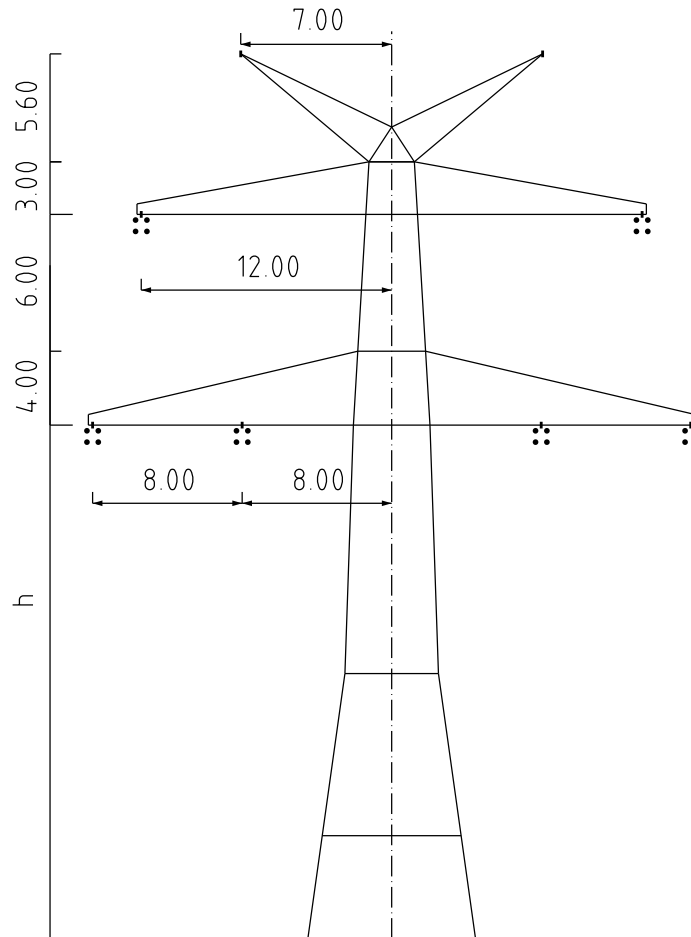

Planfeststellungsunterlage

Aufgestellt
Bayreuth,
TenneT TSO GmbH

30.09.2014

i.V. *[Signature]*

i.A. Dr. *[Signature]*



imp GmbH
im Neyl 18
59823 Arnsberg-Oeventrop

Maßstab

ohne

Einheit

Meter

				Datum	Name
				Bearb. 30.09.2014	Pirl
				Gepr. 30.09.2014	Hothmann
				Norm	
				Fachbereich TL	
Zust.	Änderung	Datum	Name	Urspr.:	

Mastprinzipzeichnung

Gestänge: DA-4-DE-2013.1

Masttyp: T1

Anhang B
Blatt 7/23

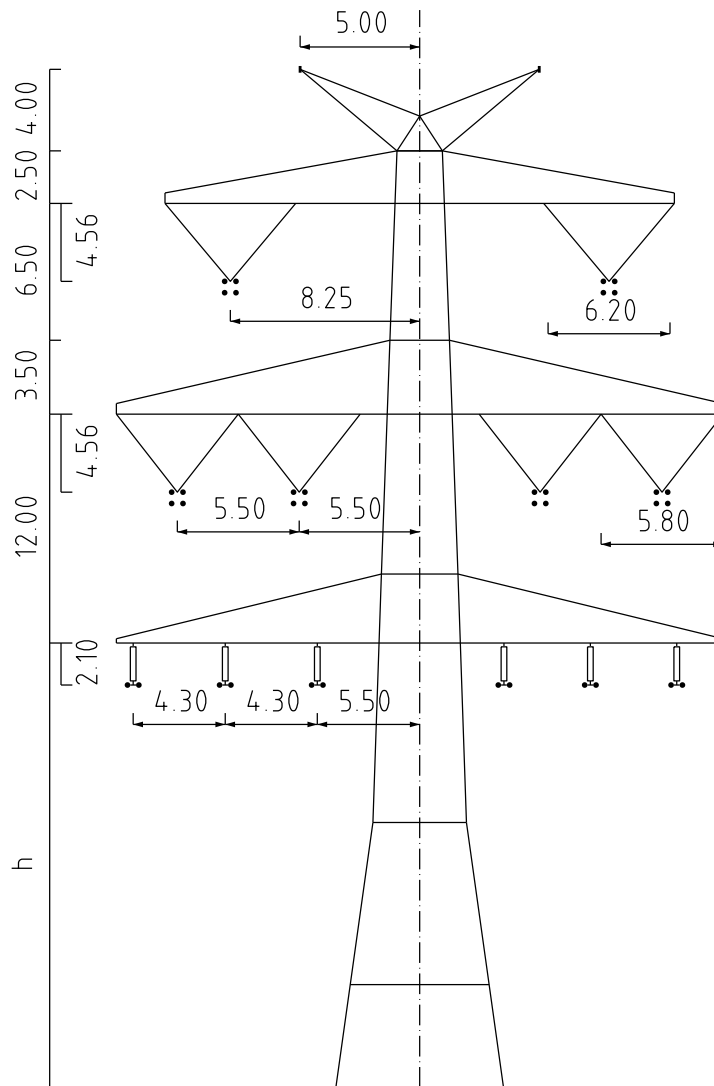

Planfeststellungsunterlage

Aufgestellt
Bayreuth,
TenneT TSO GmbH

30.09.2014

i.V. *[Signature]*

i.A. Dr. *[Signature]*



imp GmbH
im Neyl 18
59823 Arnberg-Oeventrop

Maßstab

ohne

Einheit

Meter

				Datum	Name
				Bearb. 30.09.2014	Pirl
				Gepr. 30.09.2014	Hothmann
				Norm	
				Fachbereich TL	
Zust.	Änderung	Datum	Name	Urspr.:	

Mastprinzipzeichnung

Gestänge: DA-4-DE-2013.1

Masttyp: T2

Anhang B
Blatt 8/23

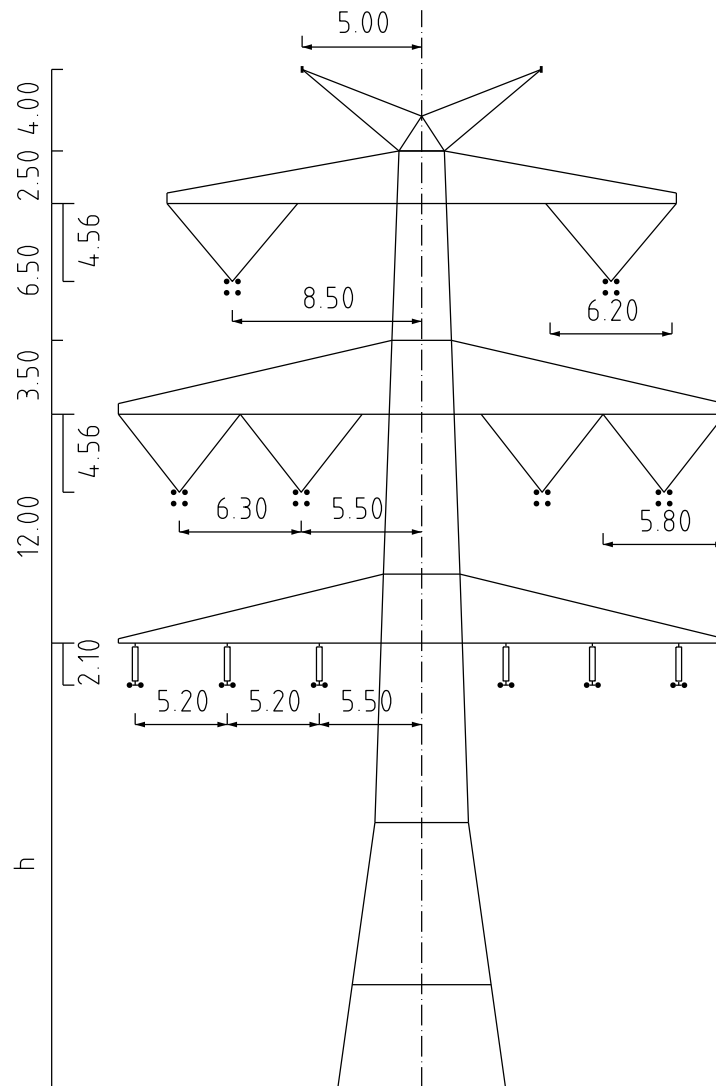

Planfeststellungsunterlage

Aufgestellt
Bayreuth,
TenneT TSO GmbH

30.09.2014

i.V. *[Signature]*

i.A. Dr. *[Signature]*



imp GmbH
im Neyl 18
59823 Arnsberg-Oeventrop

Maßstab

ohne

Einheit

Meter

				Datum	Name
				Bearb. 30.09.2014	Pirl
				Gepr. 30.09.2014	Hothmann
				Norm	
				Fachbereich TL	
Zust.	Änderung	Datum	Name	Urspr.:	

Mastprinzipzeichnung

Gestänge: DA-4-DE-2013.1

Masttyp: WA160°

Anhang B
Blatt 9/23

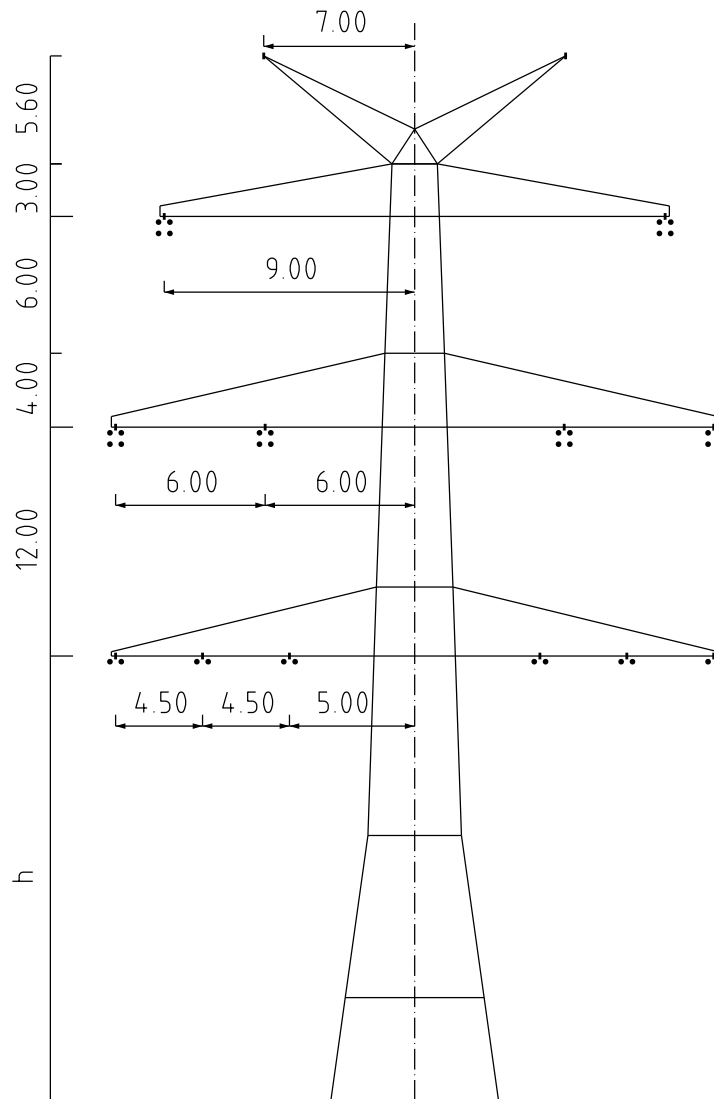

Planfeststellungsunterlage

Aufgestellt
Bayreuth,
TenneT TSO GmbH

30.09.2014

i.V. *[Signature]*

i.A. Dr. *[Signature]*



imp GmbH
im Neyl 18
59823 Arnberg-Oeventrop

Maßstab

ohne

Einheit

Meter

				Datum	Name
				Bearb. 30.09.2014	Pirl
				Gepr. 30.09.2014	Hothmann
				Norm	
				Fachbereich TL	
Zust.	Änderung	Datum	Name	Urspr.:	

Mastprinzipzeichnung

Gestänge: DA-4-DE-2013.1

Masttyp: WA140°

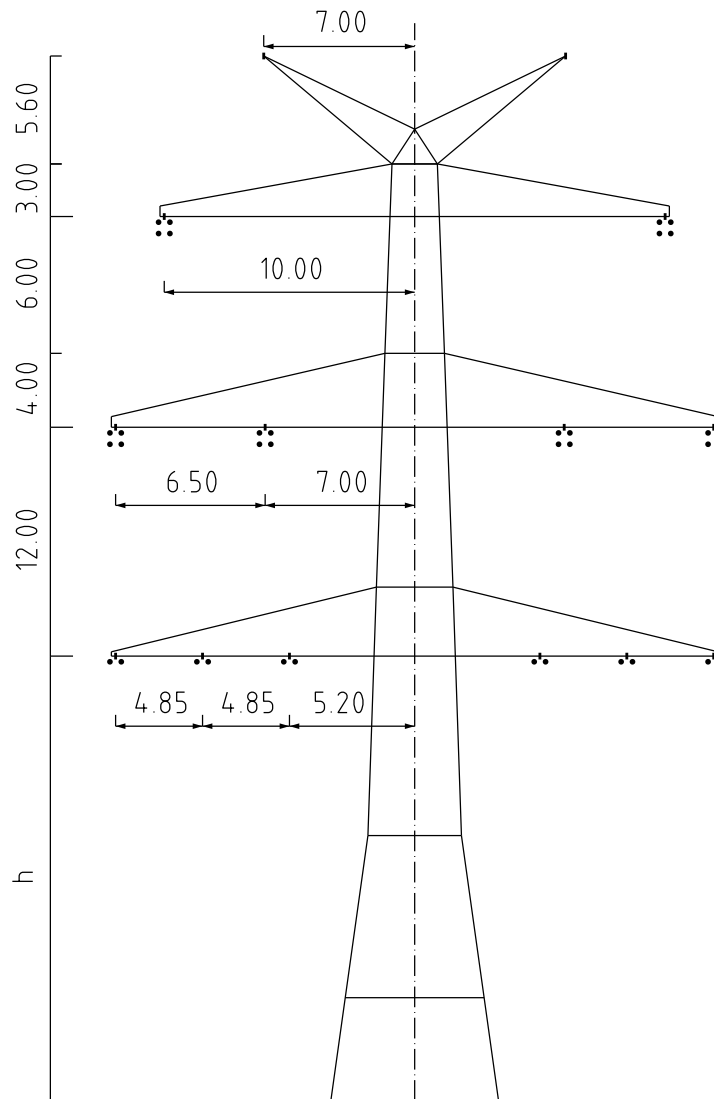

Planfeststellungsunterlage

Aufgestellt
Bayreuth,
TenneT TSO GmbH

30.09.2014

i.V. *[Signature]*

i.A. Dr. *[Signature]*



imp GmbH
im Neyl 18
59823 Arnberg-Oeventrop

Maßstab

ohne

Einheit

Meter

				Datum	Name
				Bearb. 30.09.2014	Pirl
				Gepr. 30.09.2014	Hothmann
				Norm	
				Fachbereich TL	
Zust.	Änderung	Datum	Name	Urspr.:	

Mastprinzipzeichnung

Gestänge: DA-4-DE-2013.1

Masttyp: WE/WAdiff140°

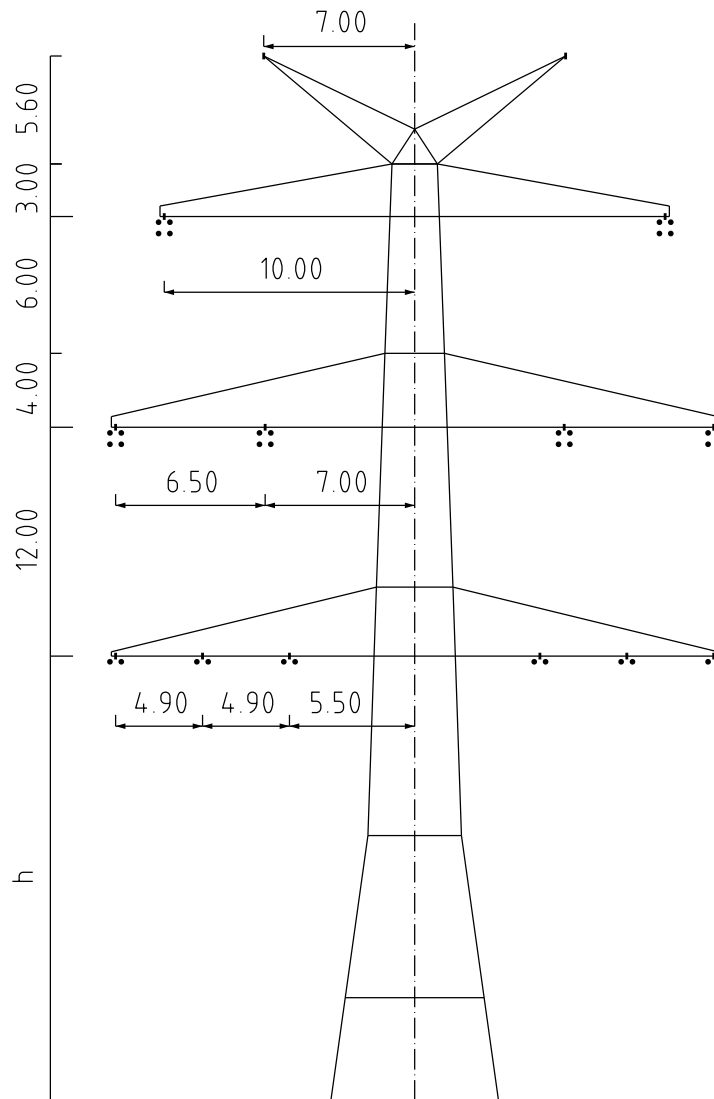

Planfeststellungsunterlage

Aufgestellt
Bayreuth,
TenneT TSO GmbH

30.09.2014

i.V. *[Signature]*

i.A. Dr. *[Signature]*



imp GmbH
im Neyl 18
59823 Arnberg-Oeventrop

Maßstab

ohne

Einheit

Meter

				Datum	Name
				Bearb. 30.09.2014	Pirl
				Gepr. 30.09.2014	Hothmann
				Norm	
				Fachbereich TL	
Zust.	Änderung	Datum	Name	Urspr.:	

Mastprinzipzeichnung

Gestänge: DA-4-DE-2013.1

Masttyp: WA120°

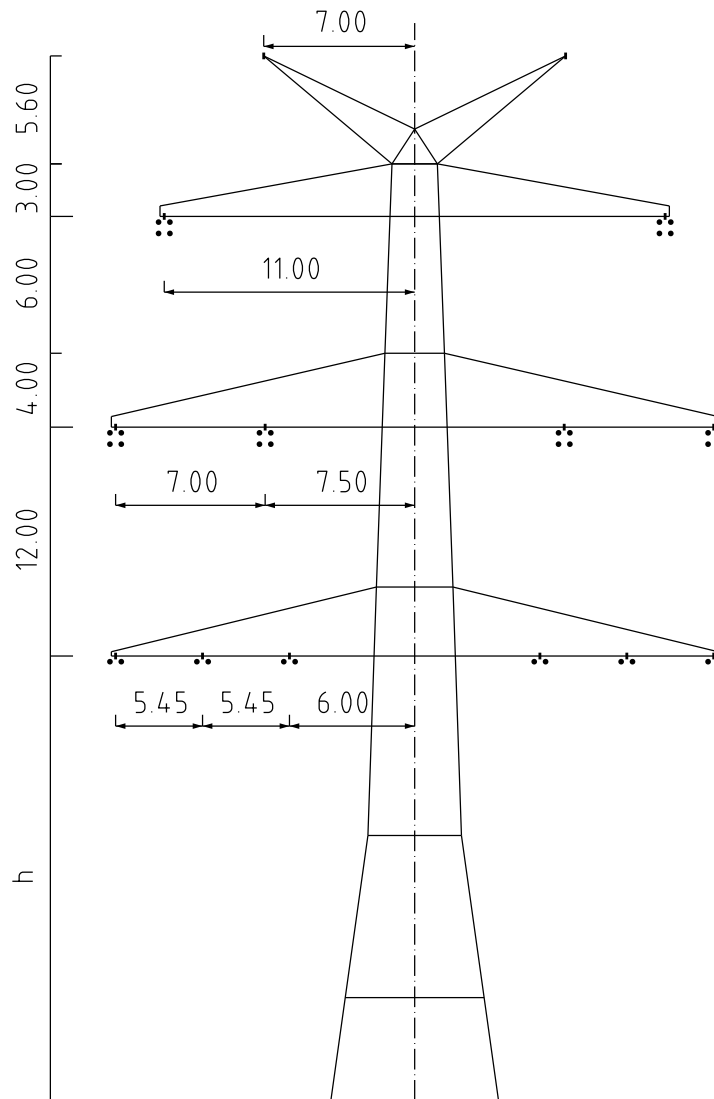

Planfeststellungsunterlage

Aufgestellt
Bayreuth,
TenneT TSO GmbH

30.09.2014

i.V. *[Signature]*

i.A. Dr. *[Signature]*



imp GmbH
im Neyl 18
59823 Arnberg-Oeventrop

Maßstab

ohne

Einheit

Meter

				Datum	Name
				Bearb. 30.09.2014	Pirl
				Gepr. 30.09.2014	Hothmann
				Norm	
				Fachbereich TL	
Zust.	Änderung	Datum	Name	Urspr.:	

Mastprinzipzeichnung

Gestänge: DA-4-DE-2013.1

Masttyp: WA100°

Anhang B
Blatt 13/23

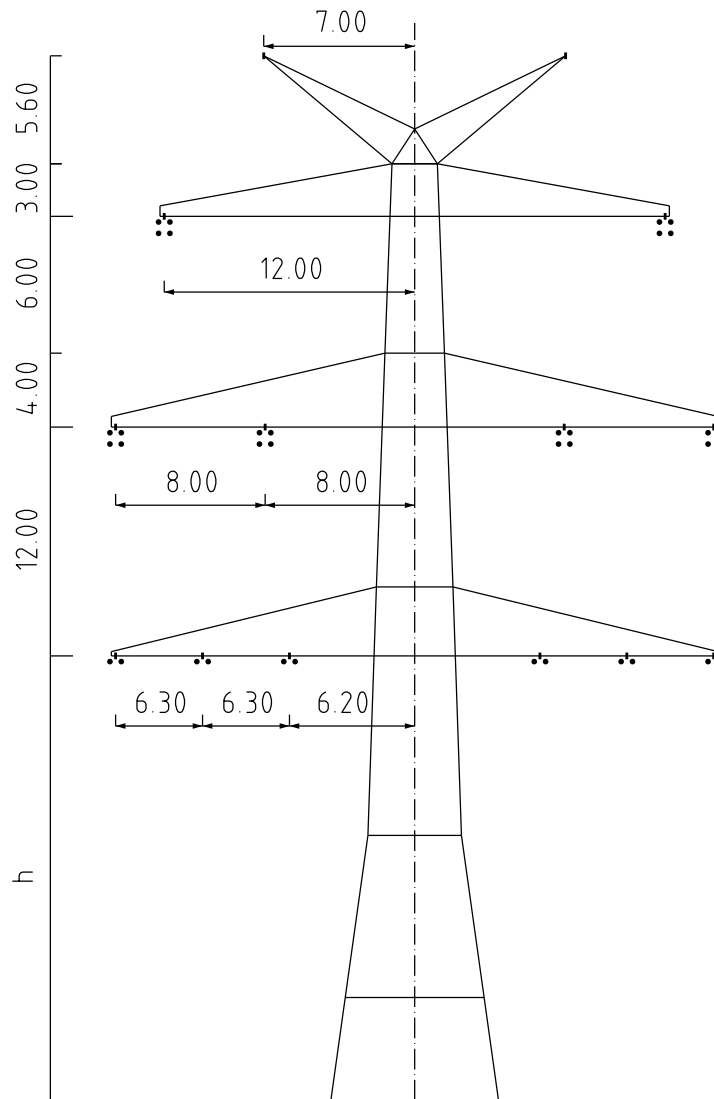

Planfeststellungsunterlage

Aufgestellt
Bayreuth,
TenneT TSO GmbH

30.09.2014

i.V. *[Signature]*

i.A. Dr. *[Signature]*



imp GmbH
im Neyl 18
59823 Arnsberg-Oeventrop

Maßstab

ohne

Einheit

Meter

				Datum	Name
				Bearb. 30.09.2014	Pirl
				Gepr. 30.09.2014	Hothmann
				Norm	
				Fachbereich TL	
Zust.	Änderung	Datum	Name	Urspr.:	

Mastprinzipzeichnung

Gestänge: DA-4-DE-2013.1

Masttyp: WAZ100° spez.

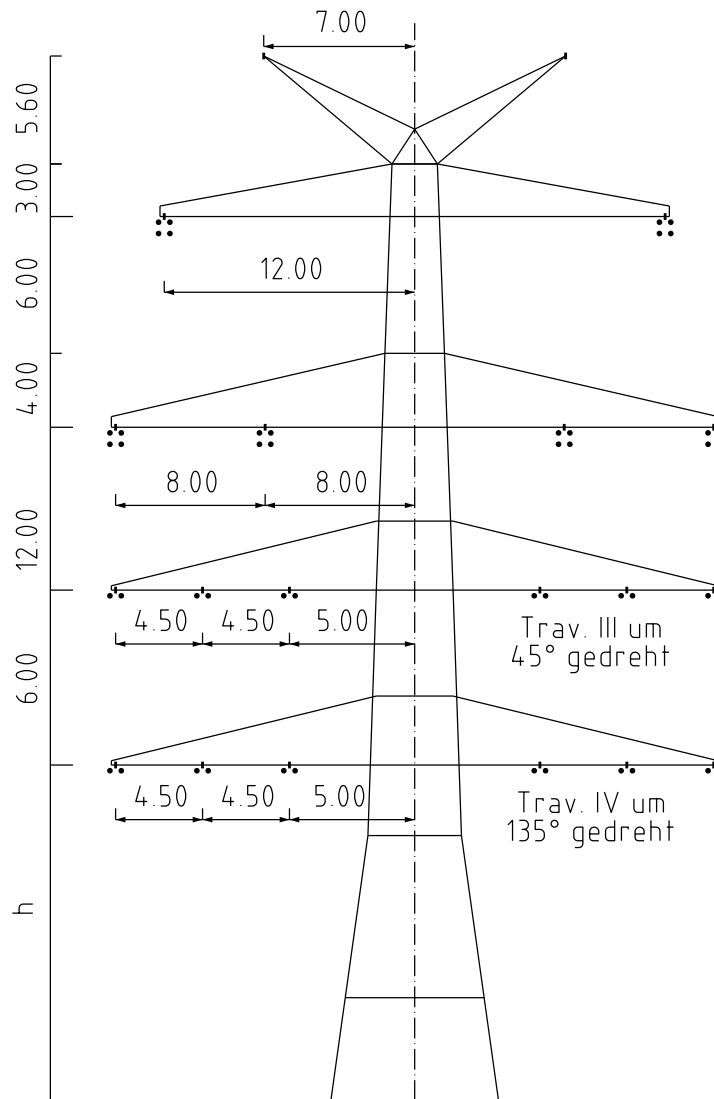

Planfeststellungsunterlage

Aufgestellt
Bayreuth,
TenneT TSO GmbH

30.09.2014

i.V. *[Signature]*

i.A. Dr. *[Signature]*



imp GmbH
im Neyl 18
59823 Arnsberg-Oeventrop

Maßstab

ohne

Einheit

Meter

		Datum	Name
Bearb.		30.09.2014	Pirl
Gepr.		30.09.2014	Hothmann
Norm			
Fachbereich TL			
Zust.	Änderung	Datum	Name
			Urspr.:

Mastprinzipzeichnung

Gestänge: D-2-E-2007.1

Masttyp: WA160°

Anhang B
Blatt 15/23

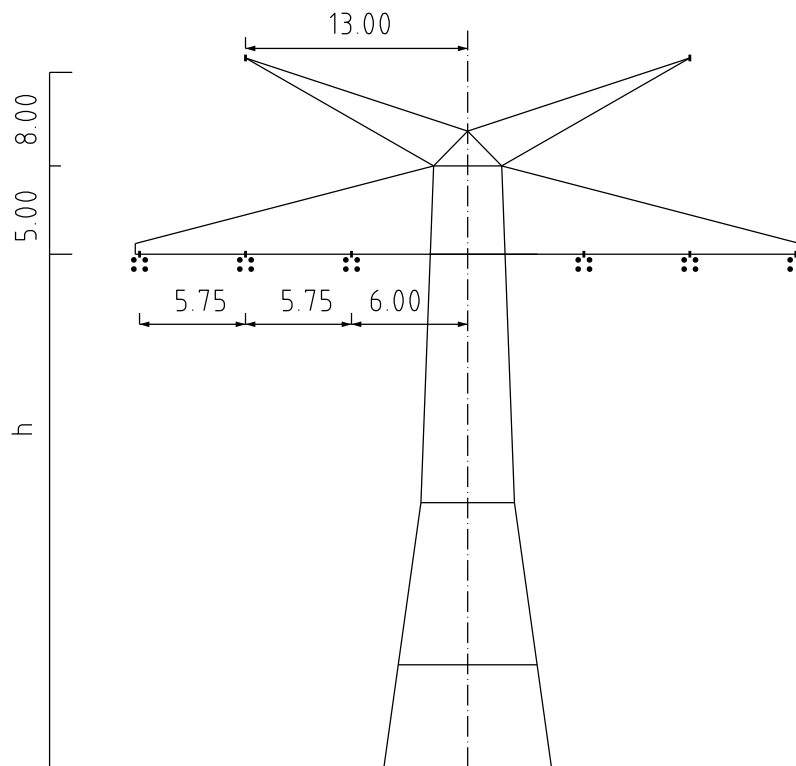

Planfeststellungsunterlage

Aufgestellt
Bayreuth,
TenneT TSO GmbH

30.09.2014

i.V. *[Signature]*

i.A. Dr. *[Signature]*



imp GmbH
im Neyl 18
59823 Arnsberg-Oeventrop

Maßstab

ohne

Einheit

Meter

				Datum	Name
				Bearb. 30.09.2014	Pirl
				Gepr. 30.09.2014	Hothmann
				Norm	
				Fachbereich TL	
Zust.	Änderung	Datum	Name	Urspr.:	

Mastprinzipzeichnung

Gestänge: D-2-E-2007.1

Masttyp: WE/WAdiff140°

Anhang B
Blatt 16/23

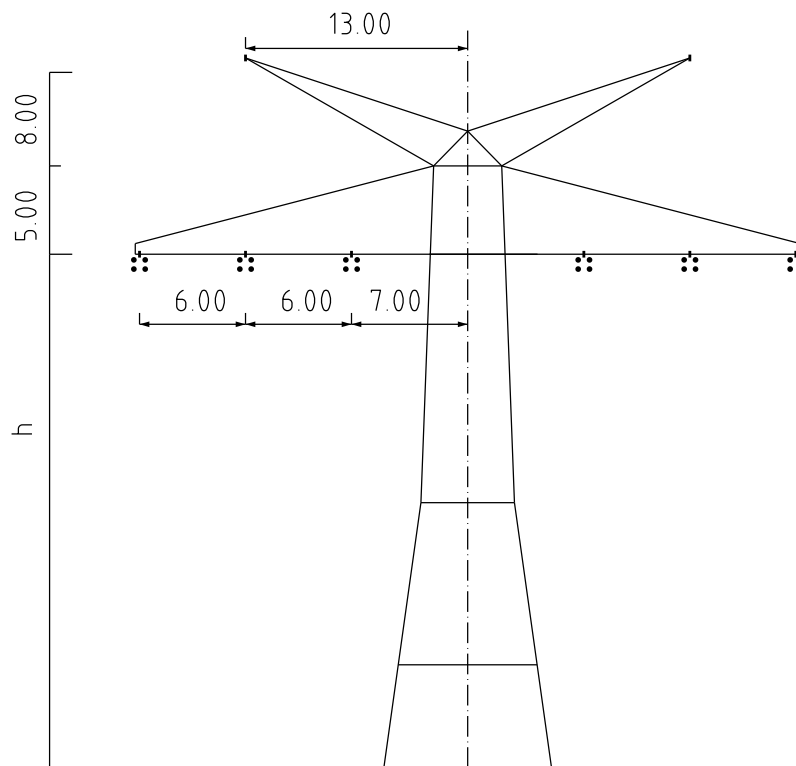

Planfeststellungsunterlage

Aufgestellt
Bayreuth,
TenneT TSO GmbH

30.09.2014

i.V. *[Signature]*

i.A. Dr. *[Signature]*



imp GmbH
im Neyl 18
59823 Arnsberg-Oeventrop

Maßstab

ohne

Einheit

Meter

				Datum	Name
				Bearb. 30.09.2014	Pirl
				Gepr. 30.09.2014	Hothmann
				Norm	
				Fachbereich TL	
Zust.	Änderung	Datum	Name	Urspr.:	

Mastprinzipzeichnung

Gestänge: DA-4-EE-2012.1

Masttyp: T1

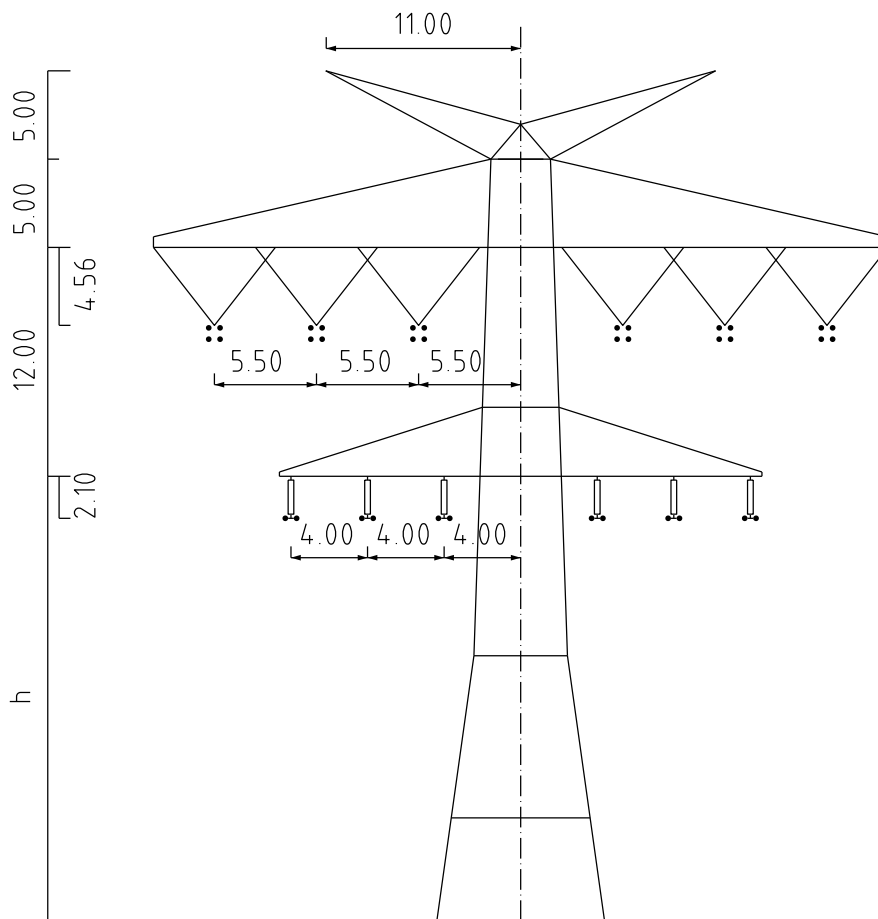

Planfeststellungsunterlage

Aufgestellt
Bayreuth,
TenneT TSO GmbH

30.09.2014

i.V. *[Signature]*

i.A. Dr. *[Signature]*



imp GmbH
im Neyl 18
59823 Arnsberg-Oeventrop

Maßstab

ohne

Einheit

Meter

				Datum	Name
				Bearb. 30.09.2014	Pirl
				Gepr. 30.09.2014	Hothmann
				Norm	
				Fachbereich TL	
Zust.	Änderung	Datum	Name	Urspr.:	

Mastprinzipzeichnung

Gestänge: DA-4-EE-2012.1

Masttyp: WA160°

Anhang B
Blatt 18/23

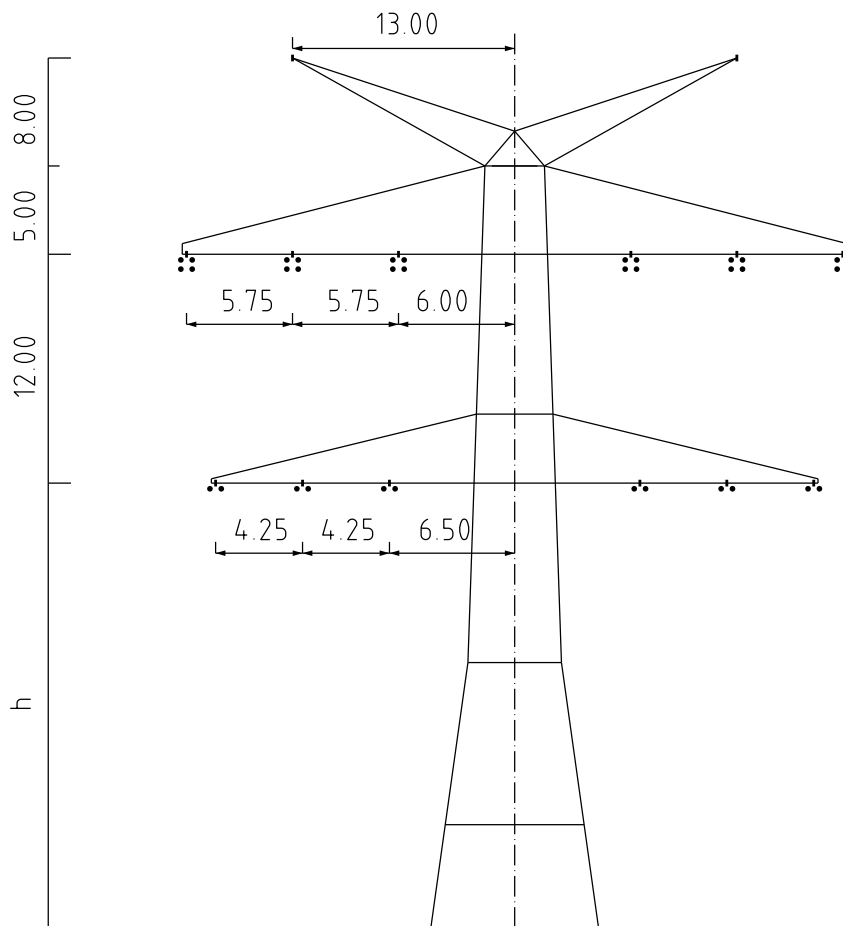

Planfeststellungsunterlage

Aufgestellt
Bayreuth,
TenneT TSO GmbH

30.09.2014

i.V. *[Signature]*

i.A. Dr. *[Signature]*



imp GmbH
im Neyl 18
59823 Arnsberg-Oeventrop

Maßstab

ohne

Einheit

Meter

				Datum	Name
				Bearb. 30.09.2014	Pirl
				Gepr. 30.09.2014	Hothmann
				Norm	
				Fachbereich TL	
Zust.	Änderung	Datum	Name	Urspr.:	

Mastprinzipzeichnung

Gestänge: DA-4-EE-2012.1

Masttyp: WAZ160°

Anhang B
Blatt 19/23

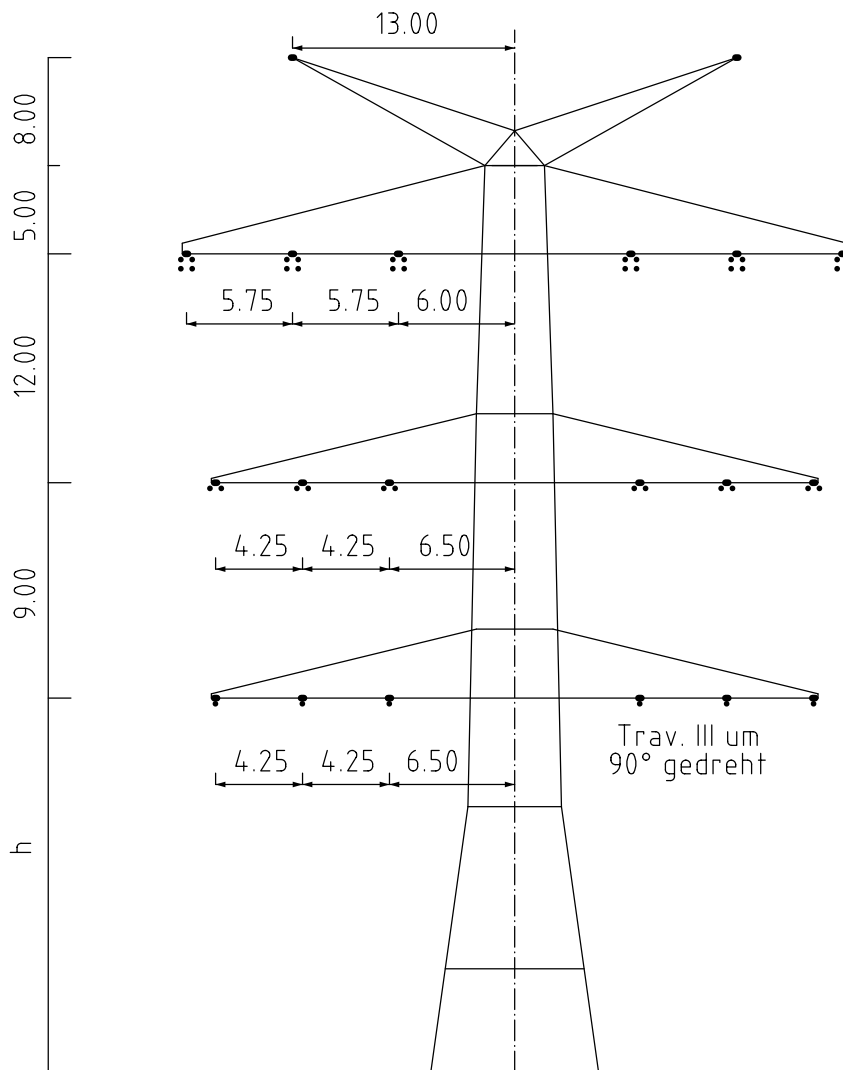

Planfeststellungsunterlage

Aufgestellt
Bayreuth,
TenneT TSO GmbH

30.09.2014

i.V. *[Signature]*

i.A. Dr. *[Signature]*



imp GmbH
im Neyl 18
59823 Arnsberg-Oeventrop

Maßstab

ohne

Einheit

Meter

				Datum	Name
				Bearb. 30.09.2014	Pirl
				Gepr. 30.09.2014	Hothmann
				Norm	
				Fachbereich TL	
				 Taking power further	
Zust.	Änderung	Datum	Name	Urspr.:	

Mastprinzipzeichnung

Gestänge: DA-4-EE-2012.1

Masttyp: WA140°

Anhang B
Blatt 20/23

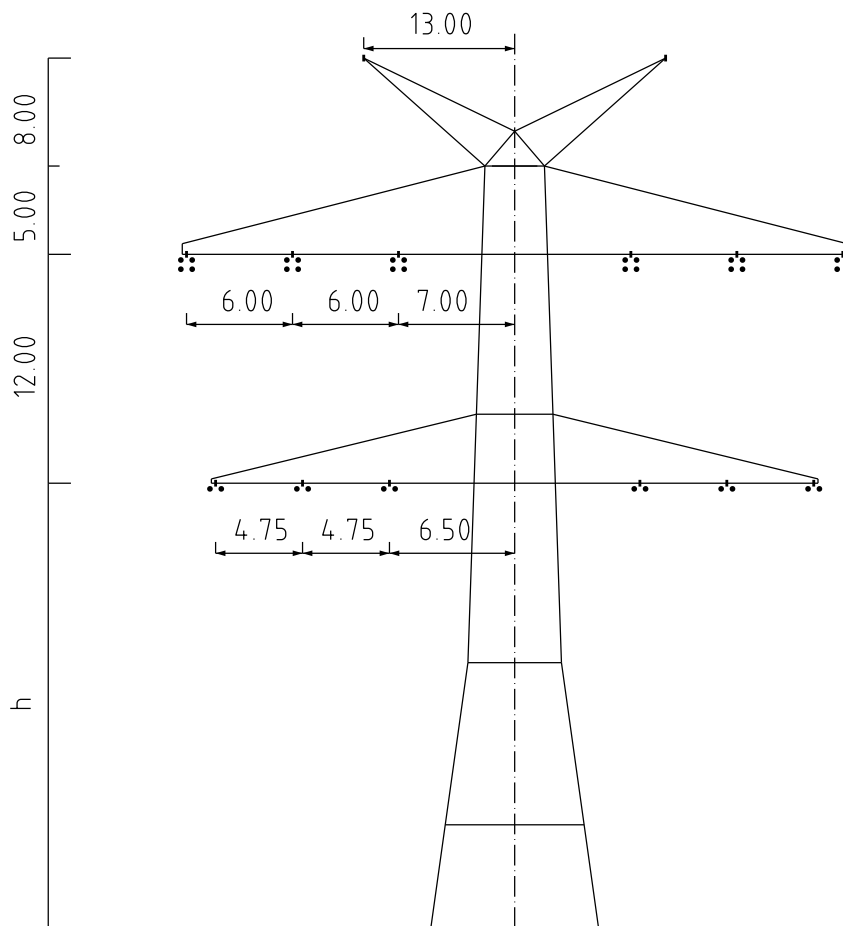

Planfeststellungsunterlage

Aufgestellt
Bayreuth,
TenneT TSO GmbH

30.09.2014

i.V. *[Signature]*

i.A. Dr. *[Signature]*



imp GmbH
im Neyl 18
59823 Arnsberg-Oeventrop

Maßstab

ohne

Einheit

Meter

				Datum	Name
				Bearb. 30.09.2014	Pirl
				Gepr. 30.09.2014	Hothmann
				Norm	
				Fachbereich TL	
Zust.	Änderung	Datum	Name	Urspr.:	

Mastprinzipzeichnung

Gestänge: DA-4-EE-2012.1

Masttyp: WE/WAdiff140°

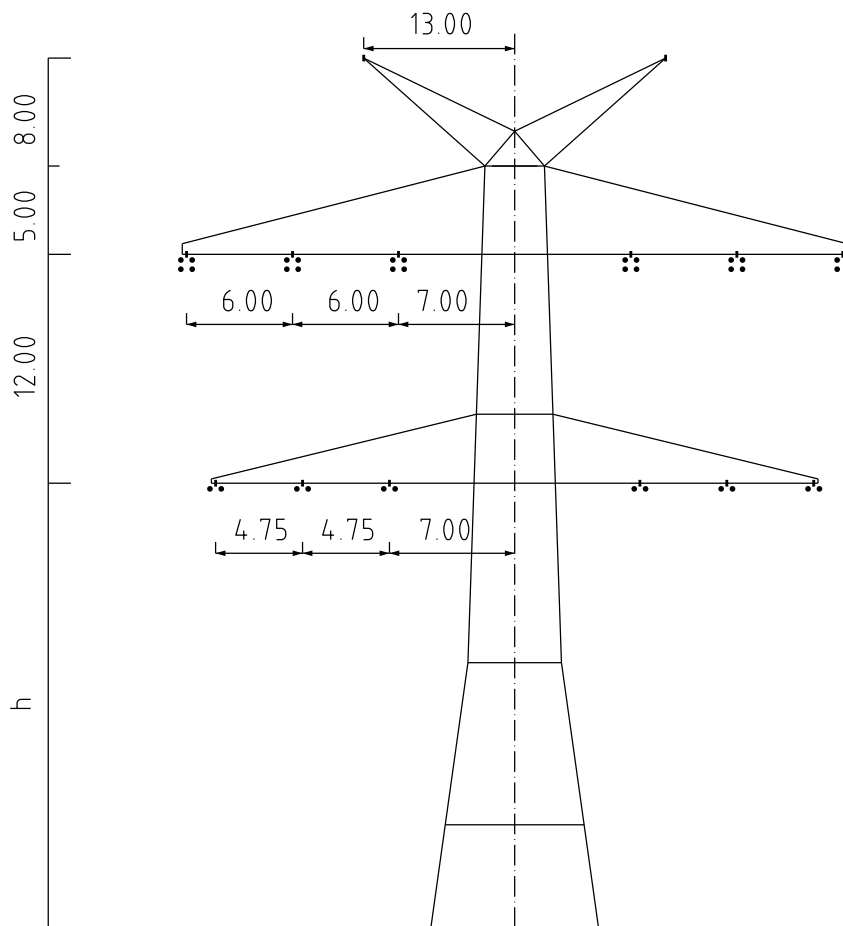

Planfeststellungsunterlage

Aufgestellt
Bayreuth,
TenneT TSO GmbH

30.09.2014

i.V. *[Signature]*

i.A. Dr. *[Signature]*



imp GmbH
im Neyl 18
59823 Arnsberg-Oeventrop

Maßstab

ohne

Einheit

Meter

				Datum	Name
				Bearb. 30.09.2014	Pirl
				Gepr. 30.09.2014	Hothmann
				Norm	
				Fachbereich TL	
Zust.	Änderung	Datum	Name	Urspr.:	

Mastprinzipzeichnung

Gestänge: DA-4-EE-2012.1

Masttyp: WA120°

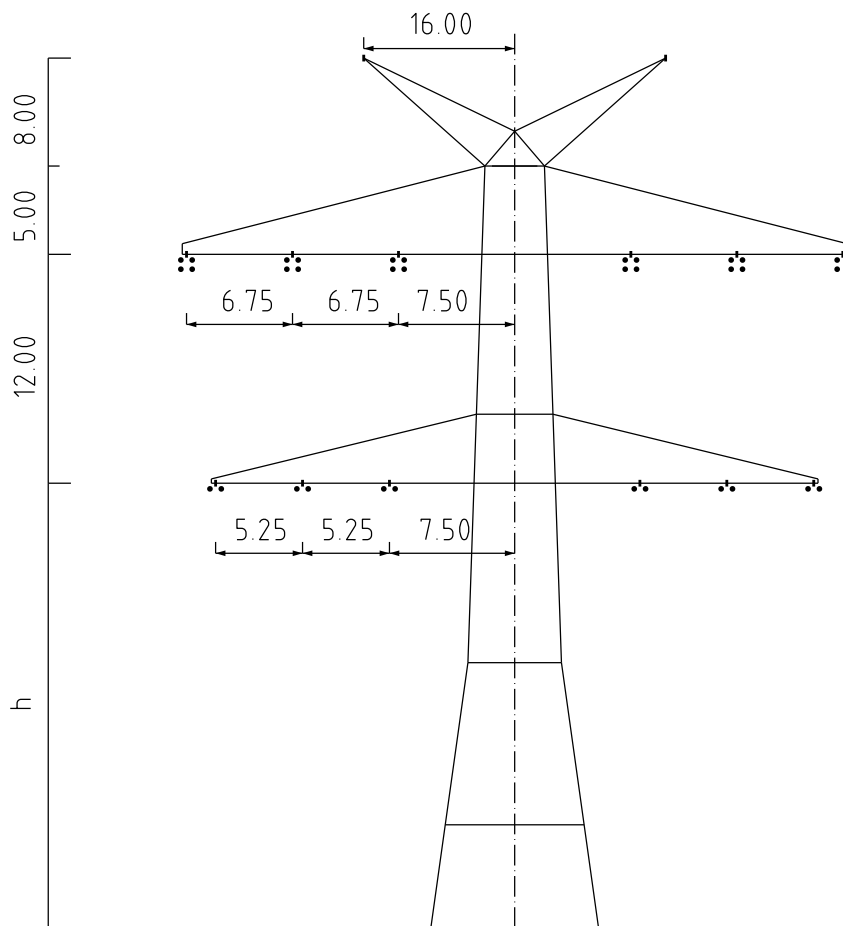

Planfeststellungsunterlage

Aufgestellt
Bayreuth,
TenneT TSO GmbH

30.09.2014

i.V. *[Signature]*

i.A. Dr. *[Signature]*



imp GmbH
im Neyl 18
59823 Arnsberg-Oeventrop

Maßstab

ohne

Einheit

Meter

				Datum	Name
				Bearb. 30.09.2014	Pirl
				Gepr. 30.09.2014	Hothmann
				Norm	
				Fachbereich TL	
Zust.	Änderung	Datum	Name	Urspr.:	

Mastprinzipzeichnung

Gestänge: A-2-D-2008.1

Masttyp: WA160-180°

Anhang B
Blatt 23/23

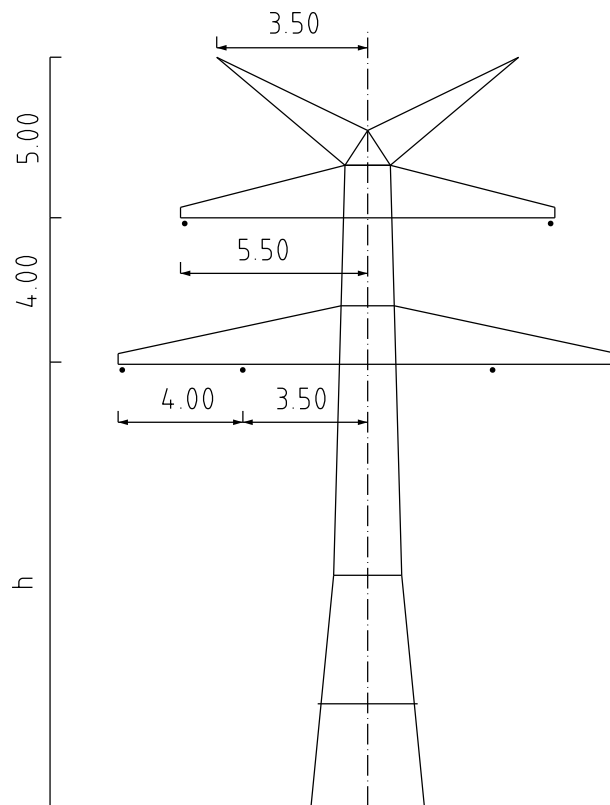

Planfeststellungsunterlage

Aufgestellt
Bayreuth,
TenneT TSO GmbH

30.09.2014

i.V. *[Signature]*

i.A. Dr. *[Signature]*



imp GmbH
im Neyl 18
59823 Arnsberg-Oeventrop

Maßstab

ohne

Einheit

Meter

				Datum	Name
				Bearb. 30.09.2014	Pirl
				Gepr. 30.09.2014	Hothmann
				Norm	
				Fachbereich TL	
Zust.	Änderung	Datum	Name	Urspr.:	